





Přepojení hovoru

Přepojení s dotazem

1. Stisknete tlačítko  nebo Xfer soft tlačítko během aktivního hovoru, hovor bude přidřen.
2. Vytočíte druhé telefonní číslo
3. Když je hovor přijat, stisknete tlačítko  nebo Xfer soft tlačítko pro dokončení operace



Přepojení na slepo:

1. Stisknete tlačítko  nebo Xfer soft tlačítko během aktivního hovoru, hovor bude přidřen.
2. Potom zadejte 2. telefonní číslo a stisknete tlačítko  nebo Xfer soft tlačítko.





Přesměrování hovoru

1. Stisknete Menu > Features > Call Forward.
2. Vybete linku, typ přesměrování, zadejte číslo cíle a stav a stisknete tlačítko OK.

Ztlumení hovoru



1. Stisknete  pro ztlumení mikrofonu během hovoru.
2. Stisknete znovu  pro zrušení ztlumení konverzace

Seznam hovorů

1. Stisknete tlačítko  nebo Menu > CallLog > Local Call Logs.
2. Procházejte seznam pomocí .
3. Pro vytočení položky stisknete soft tlačítko Volat nebo zvednete sluchátko nebo stisknete  nebo .

Telefonní seznam

Přístup k telefonnímu seznamu:

1. Stisknete soft tlačítko Contact nebo Menu > PhoneBook > Local Contacts.
2. Vybete All Contacts nebo jinou skupinu.
3. Pro vytočení položky stisknete soft tlačítko Dial nebo zvednete sluchátko nebo stisknete  nebo .

Přidat nový záznam:

1. Stisknete soft tlačítko Contact, vybete All Contacts nebo nějakou skupinu > stisknete Add.
2. Zadejte jméno a číslo a stisknete soft tlačítko OK.

Programovací tlačítka

1. Můžete nakonfigurovat zkratky pro programovatelné tlačítka.
2. Stisknete Menu > Basic > Keyboard, vybete konfigurovatelnou položku a pak vybete požadovaný typ a hodnotu, stisknete tlačítko OK.

Opakování volby

1. Stisknete tlačítko  znovu vytočíte poslední číslo.

Nerušit DND

1. Stisknete soft tlačítko DND a aktivujete režim nerušit na zařízení.
2. Nebo Menu > Features > DND a vybete Režim a Typ a stisknete tlačítko OK.

Hlasová schránka

1. Pro přístup ke své hlasové schránce stisknete  nebo Menu > Message > Voice Message zobrazí se počet zpráv, pokud je poskytuje váš server nebo ústředna.
2. Vybete linku a stisknete Play.

Bluetooth

1. Vložte BT Dongle. Stisknete Menu > Basic > Bluetooth.
2. Stisknete soft tlačítko OK pro otevření bluetooth rozhraní. Po otevření stisknete soft tlačítko Scan pro zobrazení seznamu naskenovaných bluetooth. Vybete zařízení a stisknete připojit.

Wi-Fi

1. Vložte Wi-Fi Dongle. Stisknete Menu > Basic > WLAN.
2. Stisknete soft tlačítko OK pro otevření WLAN rozhraní. Po otevření stisknete soft tlačítko Scan pro zobrazení seznamu naskenovaných Wi-Fi.
3. Stisknete soft tlačítk Enter pro vstup do dostupných sítí, vybete bezdrátovou síť, stisknete soft tlačítko Connect a zadejte heslo pro připojení.

Fanvil

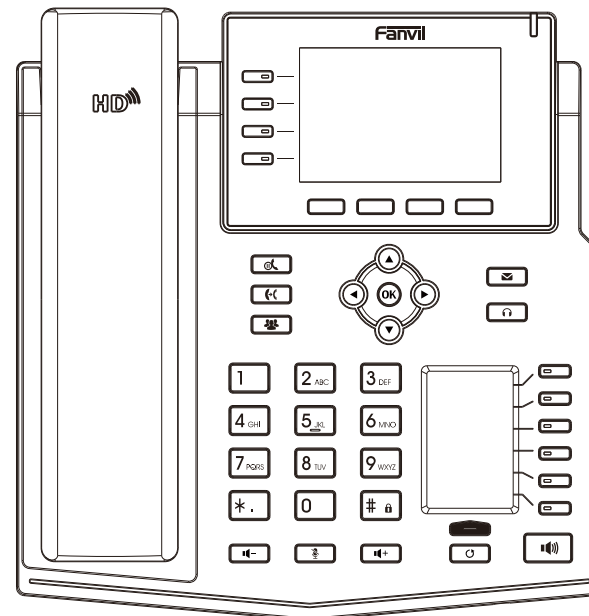

X5U

Krátký instalační návod

Obsah balení

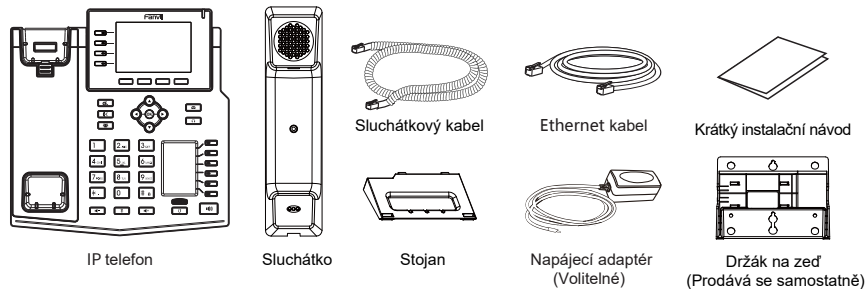

Ikony na obrazovce

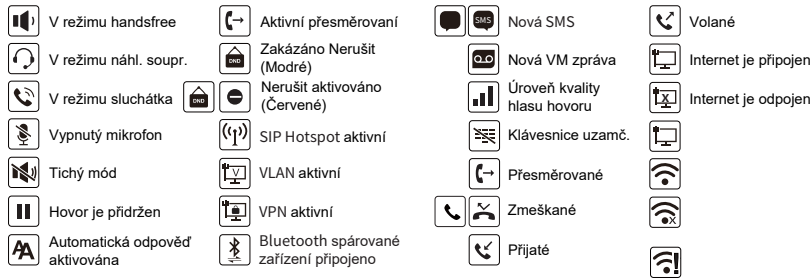

Funkce tlačítek

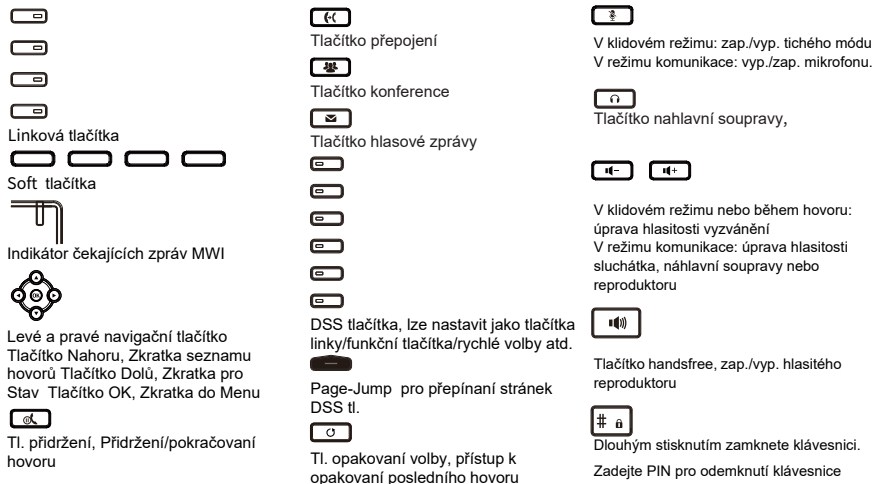

Instalace zařízení

Při instalaci zařízení postupujte podle pokynů na obrázku níže

◆ Instalace stolního stojanu

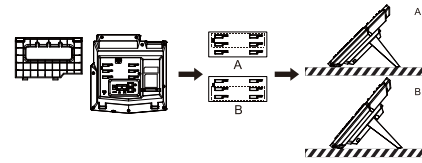

● Montáž na stěnu (stojan na stěnu je nutné zakoupit samostatně)

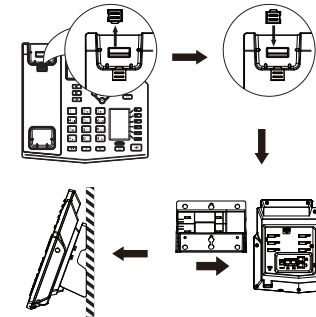

Připojení k zařízení

Připojte napájecí adaptér, síť, počítač, sluchátko a nahlavní soupravu k odpovídajícím portům, jak je popsáno na obrázku níže.

- ① USB port: připojte USB zařízení (USB flash disk, WIFI Dongle, BT Dongle)
- ② Napájecí port: připojte napájecí adaptér.
- ③ Síťový port: připojte lokální síť nebo Internet.
- ④ PC port: připojte síťový port k počítači.
- ⑤ Port headset: připojte nahlavní soupravu.
- ⑥ Port handset: připojte sluchátko IP telefonu.

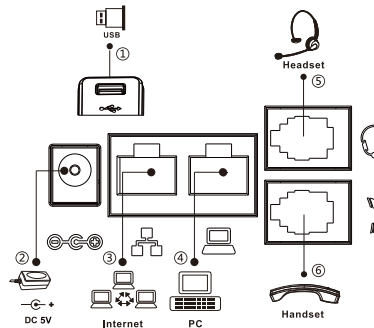

Konfigurace

Konfigurace přes telefon

1. Stiskněte Menu > Advanced (výchozí heslo 123)
2. Vyberte Network: pro konfiguraci síťového nastavení (IPv4/IPv6/IPv4&IPv6, DHCP/Static/PPPoE).
3. Vyberte Account: pro konfiguraci účtu, vyplňte adresu SIP server, port, user name, password atd.

Konfigurace přes web

1. Získejte IP adresu z telefonu: Stiskněte tlačítko, nebo Menu > Status > IPv4 / IPv6.
2. Login: Zadejte IP adresu do webového prohlížeče. Počítač a telefon by měly být ve stejném segmentu IP adresy (Výchozí uživatelské jméno a heslo jsou „admin“.)
3. Konfigurace: Vyberte síť/účet atd. a vyplňte příslušný obsah.
4. Uložte konfiguraci.

Nastavení jazyka

1. Stiskni tlačítka Menu > Basic > Language.
2. Vyberte požadovaný jazyk a stiskněte soft tlačítko OK.

Sestavení hovoru

1. **Předvytočení:** zadejte telefonní číslo a zvedněte sluchátko.
2. **Přímé vytočení:** zvedněte sluchátko a zadejte telefonní číslo.
3. **Reproduktor:** zadejte telefonní číslo a stiskněte nebo naopak.
4. **Nahl. souprava:** zadejte telefonní číslo a stiskněte nebo naopak.
5. **Vybrání linky:** stiskněte tlačítko linky, zadejte telefonní číslo a stiskněte tlačítko pro vytočení.

Přijmutí hovoru

1. **Použití sluchátka:** vyzvedněte sluchátko.
2. **Použití nahlavní soupravy:** stiskněte .
3. **Použití hlasitého reproduktoru:** stiskněte .

Přidření hovoru

1. Stiskněte tlačítko nebo soft tlačítko Hold, volající je přidřen.
 2. Pro obnovení hovoru, stiskněte nebo soft tlačítko Resume.
- Poznámka:** při více aktivním hovorem vyberte požadovaný hovor pomocí navigačních tlačítek a použijte odpovídající soft tlačítko k přidření nebo pokračování.

3-cestná konference

1. Jakmile jste v hovoru s 1. volajícím, stiskněte tlačítko nebo soft tlačítko Conf, 1. volající bude přidřen.
2. Pak zavolejte na 2. číslo.
3. Po navázání 2. hovoru stiskněte nebo soft tlačítko k uspořádání konference.