

www.grandstream.cz



AT	BE	CY	CZ	DK	EE	FI
FR	DE	EL	HU	IE	IT	LV
LT	LU	MT	NL	PL	PT	SK
SI	ES	SE	UK	BG	RO	HR

In all EU member states, operation of 5150
- 5350 MHz is restricted to indoor use only.

Pro záruku a reklamace kontaktujte svého dodavatele.
Technická podpora <http://hd.grandstream.cz>



GWN7630

Enterprise 802.11ac Wave-2 4x4
Wi-Fi přístupový bod

Krátký instalační návod

PŘEHLED

GWN7630 je vysoce výkonný WiFi přístupový bod 802.11ac Wave-2 pro malé a střední podniky, vícepodlažní kanceláře, obchodní místa a pobočky. Nabízí dvoupásmovou technologii MU-MIMO 4x4:4 a sofistikovaný design antény pro maximální propustnost sítě a rozšířený rozsah pokrytí Wi-Fi. Pro zajištění snadné instalace a správy, používá GWN7630 návrh bezobslužné distribuované správy sítě, ve kterém je controller zabudován do webového uživatelského rozhraní produktu. V případě rozsáhlého nasazení podporuje GWN7630 také správu pomocí cloudového systému GWN. S podporou rychlého roamingu, pokročilých QoS, aplikací s nízkým zpožděním v reálném čase, 200+ klientských zařízení na AP a dvěma gigabitovými síťovými porty s PoE/PoE+, kombinovaným s funkcemi Mesh, Captive Portal a bezproblémovým spojením s telefonem Grandstream WP8XX Wi-Fi, GWN7630 je ideálním bezdrátovým přístupovým bodem pro nasazení do velkých i malých bezdrátových sítí.

OPATŘENÍ

- Nepokoušejte se zařízení otevírat, rozebírat nebo upravovat.
- Nevystavujte toto zařízení teplotám mimo rozsah 0 °C až 60 °C v provozu a -10 °C až 40 °C při skladování.
- Nevystavujte GWN7630 prostředím mimo následující vlhkost: 10-90% RH (nekondenzující).
- Během spouštění systému nebo aktualizace firmwaru nepoužívejte GWN7630. Může dojít k nevratnému poškození zařízení.

OBSAH BALENÍ



1x GWN7630
Přístupový bod

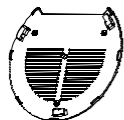

1x montážní
konzole



1x stropní
montážní konzole



3x šrouby
(PM 3 x 50)



3x šrouby
(PA 3.5 x 20)



3x plast. hmoždinky



3x M3 matice

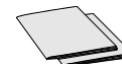

1 x krátký instalační návod
1 x GPL prohlášení

GWN7630 PORTY

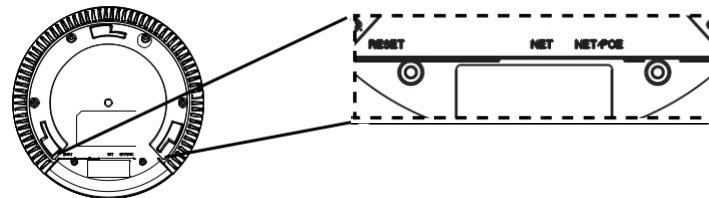

Port	Description
NET/POE	Ethernet RJ45 port (10/100/1000Mbps) podporující PoE/PoE+.
NET	Ethernet RJ45 port (10/100/1000Mbps) pro připojení K routeru GWN76xx nebo jiného.
RESET	Factory reset tlačítko. Stiskněte na 7 sekund pro reset do továrního nastavení.

NAPAJENÍ A PŘIPOJENÍ GWN7630

GWN7630 může být napájen použitím PoE/PoE+ postupujte dle následujících kroků:

Krok 1: Zapojte RJ45 ethernetový kabel do síťového portu GWN7630.

Krok 2: Druhý konec RJ45 ethernetového kabelu do portu PoE/PoE+ switche.

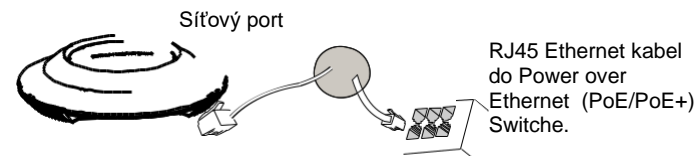

INSTALACE HARDWARE

GWN7630 lze připevnit na zeď nebo strop, prosím držte se následujících kroků při instalaci.

Montáž na stěnu

1. Umístěte držák na požadované místo na stěně, dle obrázku níže.
2. Tužkou vyznačte 3 montážní otvory pro hmoždinky. Udělejte otvory do stěny a vložte hmoždinky do otvorů.
3. Připevněte držák na stěnu vložením šroubů do hmoždinek.

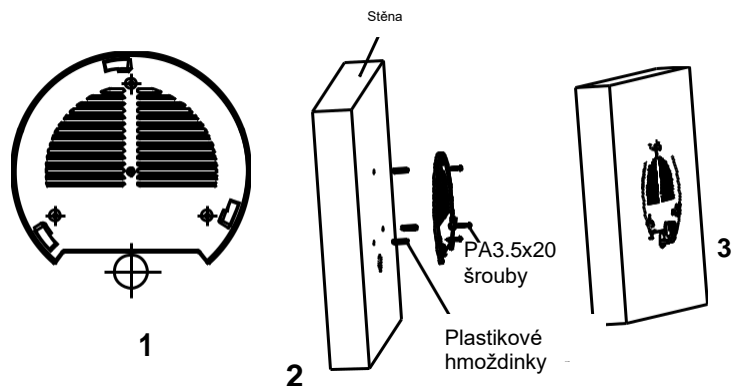

4. Připojte napájecí kabel a ethernetový kabel (RJ-45) ke správným portům vašeho GWN7630.
5. Zarovnejte šipku na GWN7630 se šipkou na zajišťovacím jazýčku montážní konzoly a ujistěte se, že je GWN pevně usazena na montážní konzole.
6. Otočte GWN ve směru hodinových ručiček, dokud nezapadne na místo a neupevní se za zajišťovací jazýček.

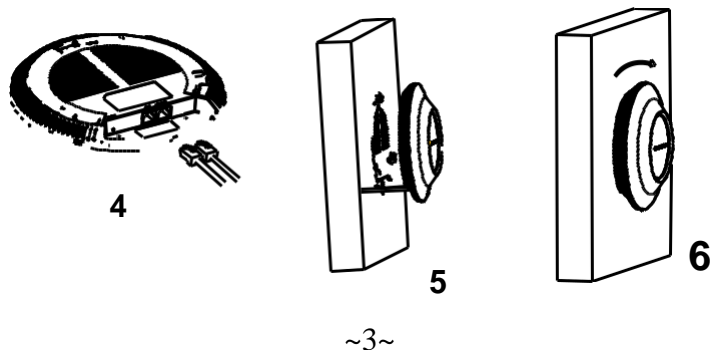

Montáž na strop

Poznámka: Pro optimální výkon pokrytí se doporučuje montáž na strop.

1. Odstraňte stropní desky.
2. Umístěte montážní držák na strop a vyznačte otvory pro šrouby (otvory pro šrouby DIA 5.5m m, síťový otvor DIA 25mm).
3. Vložte šrouby do držáku.

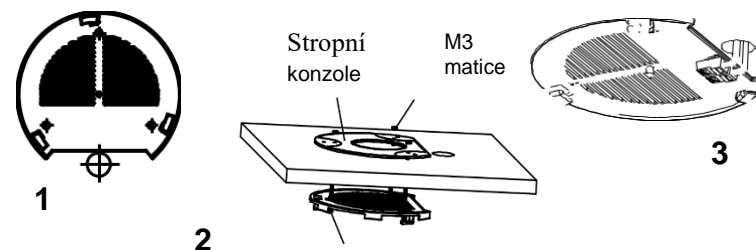

4. Připojte napájecí kabel a ethernetový kabel (RJ-45) ke správným portům vašeho GWN7630.
5. Zarovnejte šipku na GWN7630 se šipkou na zajišťovací západce montážní konzoly a ujistěte se, že je GWN pevně usazena na montážní konzole a připojte síťové a napájecí kabely.
6. Otočte GWN ve směru hodinových ručiček, dokud nezapadne na místo a neupevní se za zajišťovací jazýček.

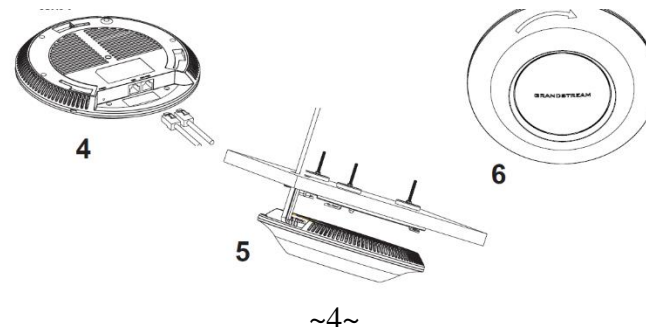

PŘIPOJENÍ K GWN7600 VÝCHOZÍ WIFI SÍTĚ

GWN7630 lze použít jako samostatný přístupový bod po vybalení z krabice nebo po obnovení továrního nastavení, se standardně povolenou Wi-Fi.

Po zapnutí GWN7630 a jeho připojení k síti, bude GWN7630 vysílat výchozí SSID na základě jeho MAC adresy [MAC posledních 6 míst] s náhodně vygenerovaným heslem.

Poznámka: Výchozí informace SSID a heslo GWN7630 jsou vytištěny na štítku jednotky.



PŘÍSTUP KE KONFIGURAČNÍMU ROZHRAŇÍ

Počítač připojený k SSID GWN7630 nebo ke stejné síti v které je GWN7630 může najít a získat přístup ke konfiguračnímu rozhraní pomocí jedné z níže uvedených metod:

Metoda 1: Najděte GWN7630 pomocí jeho MAC adresy

1. Vyhledejte MAC adresu na štítku, který je na spodní straně zařízení nebo na obalu.
2. Do prohlížeče na počítači připojeném ke stejné síti jako GWN7630 zadejte následující adresu s použitím MAC adresy GWN7630 **https://gwn_<mac>.local**

Příklad: Jestliže GWN7630 má MAC adresu 00:0B:82:8C:4D:F8, k této jednotce lze přistoupit zadáním **https://gwn_000b828c4df8.local** do prohlížeče.

Metoda 2: Najděte GWN7600 pomocí GWN DiscoveryTool

1. Stáhněte a nainstalujte GWN DiscoveryTool z následujícího odkazu: <http://www.grandstream.com/tools/GWNDiscoveryTool.zip>
2. Otevřete GWN DiscoveryTool a klikněte na Scan.
3. Nástroj zjistí všechny přístupové body GWN76XX připojené v síti a zobrazí jejich MAC a IP adresy.
4. Kliknutím na **Manage Device** budete přesměrováni přímo na konfigurační rozhraní GWN7600 nebo zadejte ručně zobrazenou IP adresu do prohlížeče.

Pro přihlášení zadejte uživatelské jméno a heslo. (Výchozí uživatelské jméno administrátora je „admin“ a výchozí náhodné heslo lze najít na štítku na GWN7630).

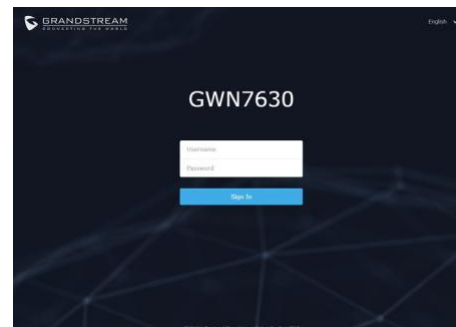

Poznámka:

- Ujistěte se, že GWN7630 již není spárován s jiným přístupovým bodem GWN76xx jako slave, GWN7000 Router Series nebo GWN.Cloud, jinak nelze přistupovat k konfiguračnímu rozhraní
- Pokud je GWN7630 již spárován, nezapomeňte sparování nejprve zrušit nebo provést reset do továrního nastavení.
- Je povinností zákazníka zajistit dodržování místních předpisů pro kmitočtová pásma, vysílací výkon a další.
- Chcete-li spravovat GWN7630 v cloudu, podívejte se prosím na <https://www.gwn.cloud>.

Podrobnější informace naleznete v online dokumentech a FAQ: <http://www.grandstream.com/our-products>